

Betrouwbaar, makkelijk en veilig

green&clean Glazenwassers en Frontladers



U vertelt...

Ik wil een vaatwasser die er aantrekkelijk uitziet, die minder water verbruikt en die me altijd de mogelijkheid biedt om de prestaties te controleren.



...wij luisteren

De nieuwe green&clean Glazenwassers en Frontladers zijn moderne oplossingen voor bars, cafés, kleine restaurants en fastfoodrestaurants. Ze zijn ontworpen voor klanten die waarde hechten aan design en besparing, zonder dat de prestaties in het geding komen.



Ecologisch

Minder verbruik van water, energie, detergent en glansspoelmiddel voor lagere bedrijfskosten en minder milieubelasting.



Schoon

Optimale was- en spoelprestaties met volledige verwijdering van detergent.



Veilig

Gegarandeerde ontsmetting. Unieke Wash-Safe Control voor een constante nominale spoeltemperatuur van 84 °C.



Eenvoudig

Ergonomisch. Eenvoudig te bedienen en onderhouden met altijd volledige controle over de prestaties.



green&clean Glazenwassers

Snel, compact en gebruiksvriendelijk.
Absolute tevredenheid voor u en uw gasten.



Respect voor het milieu

Een laag verbruik van energie, water, detergent en glansspoelmiddel. **Minder warmte-uitstoot** dankzij de volledig geïsoleerde dubbelwandige constructie.



Uitstekende afwas- en spoelresultaten

Dankzij de dubbele afwas- en spoelarmen aan de boven- en onderkant

Houd uw bedrijf in beweging met de koudspoelfunctie, die voor **gebruiksklare glazen** zorgt onmiddellijk na het afwassen.



Gegarandeerde ontsmetting

Perfect hygiënische resultaten met de **Wash-Safe Control**, die garant staat voor een constante spoeltemperatuur van **84 °C**.



Eenvoudig in gebruik en onderhoud

Doorlopende controle dankzij het goed zichtbare temperatuursdisplay. **Veilige en ergonomische** uitgebalanceerde deur die zacht opent en sluit. Gebruiksvriendelijke elektronische bediening met **zelf-diagnose**.



E-Tandem

Samen rijden we verder

Bent u op zoek naar een gebruikershandleiding of ander ondersteunend materiaal?

E-Tandem* is de digitale Service van Electrolux Professional die u onmiddellijk toegang geeft tot tools en documentatie.

Scan de **QR code** aan de binnenkant van uw machine en verkrijg alle nodige productinformatie.

* Op geselecteerde modellen

Propere glazen maken het verschil

green&clean Glazenwassers verhogen uw winst en staan tegelijk garant voor duurzaamheid, uitstekende prestaties, hygiëne en gebruiksgemak.



Voor u en het milieu

Een laag verbruik van energie, water, detergent en glansspoelmiddel. Minder warmte-uitstoot dankzij de volledig geïsoleerde dubbelwandige constructie*.



Snelle service, tevreden klanten en meer winst

Houd uw service aan de gang. U hoeft niet langer te wachten op het afkoelen van de glazen. Serveer snel uitstekend bier, in koude en ontsmette glazen, dankzij het extra koudspoelprogramma*.



Uitstekende was- en spoelresultaten

Een krachtige wasdruk en perfecte resultaten dankzij dubbele afwas- en spoelarmen aan de boven- en onderkant.

De hoogste duurzaamheid en een langere levensduur. Robuuste constructie met zware roestvrijstalen onderdelen.



Ontsmetting verzekerd

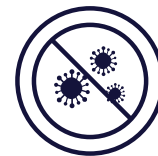

Geen zorgen meer! Ontsmetting en hygiëne gaan hand in hand met de Wash-Safe Control van green&clean.



84 °C

constante spoeltemperatuur.
Uitstekende hygiënische
condities.



Gegarandeerde ontsmetting

Ontsmetting en spoelkwaliteit zijn gegarandeerd met de **Wash-Safe Control** van green&clean. Het lampje van de Wash-Safe Control wordt groen om aan te geven dat het spoelen perfect is uitgevoerd. Dit systeem handhaaft een constante spoeldruk en spoeltemperatuur van 84 °C dankzij een hydraulisch systeem met een standaard luchttoevoer en spoelpomp.



Uitstekende hygiëne

Roestvrijstalen constructie met afgeronde hoeken, ontworpen voor eenvoudige reiniging en perfecte hygiëne.



Makkelijkere, betere en snellere service



Een trage bediening door ingewikkelde programma's en gevaarlijke ergonomie zijn in veel bedrijven een dagelijks terugkerend probleem. green&clean Glazenwassers zijn het antwoord op uw behoeften.

Ergonomisch ontwerp, minder vermoeidheid

Tijdbesparing

Elektronisch bedieningspaneel met temperatuursdisplay* voor eenvoudige controle van de machine. Makkelijk te openen met de verzonken handgreep.

Veilig en ergonomisch

Uitgebalanceerde deur die zacht opent en sluit.

Optimale werkomgeving

De dubbelwandig geïsoleerde deur en behuizing* zorgen voor een stillere werking en minder warmteverspreiding.



Snel en eenvoudig onderhoud

De machine hoeft niet verplaatst te worden voor onderhoud, dankzij toegang tot de onderdelen via het voorpaneel.

Zeer betrouwbare slangen voor vaatwasmiddel en glansspoelmiddel met een unieke **foutbestendige** aansluiting voor **snelle, eenvoudige montering en onderhoud**.



Grote resultaten in een kleine ruimte

Minder ruimte betekent niet minder omzet. De Electrolux Professional XS en S enkelwandige modellen bieden krachtige prestaties in een compacte afmeting.

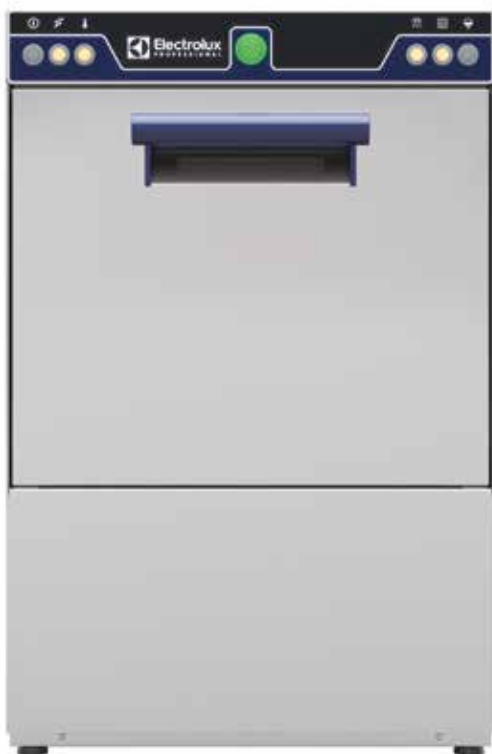

Ergonomisch en krachtig

Perfekte afwas- en spoelresultaten dankzij de krachtige afwas- en spoelarmen.

Betrouwbare en duurzame roestvrijstalen constructie, wastank en kuip. De speciaal gegoten binnenruimte garandeert **een duurzame waterdichte oplossing** en is **makkelijk te reinigen**.

Uitstekende ergonomie en een **stille werking** dankzij de dubbelwandig geïsoleerde uitgebalanceerde deur met verzonken handgreep.

Intuitief en gebruiksvriendelijk met éénknopsbediening.

Verschillende klanten, verschillende behoeften

Maximale flexibiliteit dankzij het brede aanbod aan korfoplossingen.

XS modellen zijn geschikt voor ronde of vierkante korven van 350 mm tot 380 mm.

S modellen zijn geschikt voor ronde of vierkante korven van 400 x 400 mm.

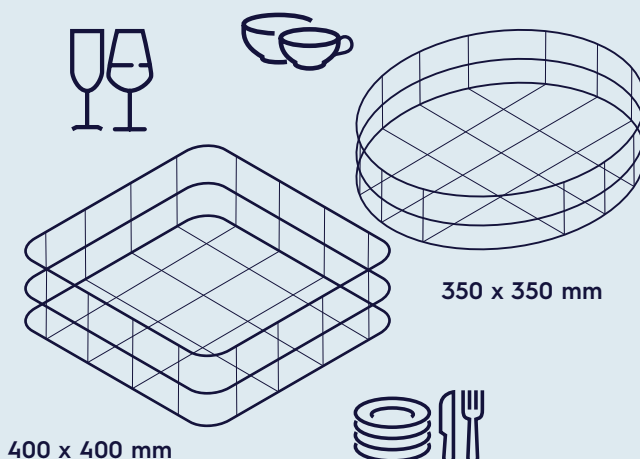



① . ② . 888 . ③ . ④ . ⑤ . ⑥ . ⑦ . ⑧ . ⑨ . ⑩ . ⑪ . ⑫ . ⑬ . ⑭ . ⑮ . ⑯ . ⑰ . ⑱ . ⑲ . ⑳ . ㉑ . ㉒ . ㉓ . ㉔ . ㉕ . ㉖ . ㉗ . ㉘ . ㉙ . ㉚ . ㉛ . ㉜ . ㉝ . ㉞ . ㉟ . ㊱ . ㊲ . ㊳ . ㊴ . ㊵ . ㊶ . ㊷ . ㊸ . ㊹ . ㊺ . ㊻ . ㊼ . ㊽ . ㊾ . ㊿ .

Electrolux
PROFESSIONAL

green&clean Frontladers

Milieuvriendelijk, schoon, veilig en eenvoudig.

De ideale oplossing voor krachtige prestaties en lage bedrijfskosten.



Minder verbruik, meer besparing

Verbruik **slechts 2,5 liter/cyclus** en bespaar **€ 730** per jaar*.



Uitstekende was- en spoelresultaten

Volledige verwijdering van **detergent** en **maximale prestaties** dankzij de dubbele afwas- en spoelarmen aan de boven- en onderkant.

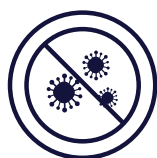

Ontsmetting betekent veiligheid

Superieure hygiëne en **optimale spoelresultaten** met de **Wash-Safe Control** die een constante spoeltemperatuur van **84 °C** garandeert.



Eenvoudig en ergonomisch

Veilige en ergonomische uitgebalanceerde deur die zacht opent en sluit, met **makkelijk vast te grijpen** handgreep.

Zelf-diagnose en **constante bewaking** dankzij de gebruiksvriendelijke elektronische bediening met goed zichtbaar temperatuursdisplay.



Samen rijden we verder

Bent u op zoek naar een gebruikershandleiding of ander ondersteunend materiaal?

E-Tandem* is de digitale Service van Electrolux Professional die u onmiddellijk toegang geeft tot tools en documentatie.

Scan de **QR code** aan de binnenkant van uw machine en verkrijg alle nodige productinformatie.

* Kostenbesparingen zijn berekend door Electrolux Professional Lab, geaccrediteerd door UL en Intertek. Vergelijking gemaakt tussen green&clean Frontlader en een vergelijkbare conventionele machine die **3,5 liter/cyclus** per spoelbeurt verbruikt, 70 cycli/dag, 300 werkdagen per jaar, toevoerwater van 15 °C. ** Op geselecteerde modellen.

Besparing en duurzaamheid



Electrolux Professional biedt een unieke, wereldwijde expertise in technologie, design, productie en service, gericht op het verlagen van de bedrijfskosten en de milieubelasting.



Buitengewone besparingen:
€ 730* per jaar

Stop € 730* per jaar in uw zak door de besparing op water, energie, vaatwasmiddel en glansspoelmiddel, en behoud toch optimale prestaties.

green&clean

de perfecte balans
tussen optimale
prestaties en lage
bedrijfskosten.



Laag waterverbruik

2,5 liter/cyclus vers water nodig voor het spoelen, ongeacht de watertoevoercondities.



Laag energieverbruik

Daling van 25% omdat er minder water wordt gebruikt voor het spoelen.



Minder verbruik van vaatwasmiddel en glansspoelmiddel

Er zijn veel kleinere hoeveelheden nodig.

Voor de beste eerste indruk



Schitterende afwas- en spoelresultaten met volledige verwijdering van vaatwasmiddel. De ideale vaatwasser voor het wassen van borden, kopjes, keukengerei, dienbladen, gastronombakken en bestek.

Schoon servies gegarandeerd

Alle kanten van de waskuip worden bereikt! Het krachtige wascircuit garandeert **optimale afwasresultaten** ongeacht waar de items geplaatst worden, dankzij de unieke vorm van de sproeikoppen en de draaiarmen aan de boven- en onderkant.

Perfekte spoelprestaties

De **schuine afwasarmen*** en de pauze van 4 seconden na het wassen en vóór het spoelen **zorgen ervoor** dat het afwaswater **niet** meer op de schone vaat druppelt na de spoelcyclus.

Geen gebroken glazen meer met de "Soft Start"-functie, die de waterdruk op de glazen verlaagt aan het begin van het wasprogramma.



De machine waarop
u kunt rekenen voor
optimale resultaten

* Op geselecteerde modellen

Veiligheid eerst

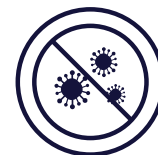

Superieure spoelkwaliteit dankzij de Wash-Safe Control die een constante spoeltemperatuur van 84 °C garandeert en een waterdruk onafhankelijk van de watertoevoer.

84 °C

constante
spoeltemperatuur voor
perfecte hygiëne.

Wash-Safe
Control

Gegarandeerde ontsmetting

Ontsmetting en spoelkwaliteit zijn gegarandeerd met de **Wash-Safe Control** van green&clean.

Bacteriën vermenigvuldigen zich het snelst bij een temperatuur tussen de 20 en 60 °C (max. 75 °C). Wash-Safe Control **verwijdert bacteriën** dankzij de constante spoeltemperatuur van 84 °C.

Het lampje van de Wash-Safe Control wordt groen om aan te geven dat het spoelen perfect is uitgevoerd.



Gewoonweg schoon. Probleemloze hygiëne

Voorkom verspreiding van bacteriën wanneer de machine niet wordt gebruikt. De volautomatische zelfreinigende cyclus ontsmet de waskuip met heet water en maakt de boiler vervolgens helemaal leeg.

* Op geselecteerde modellen

Vlekvrije glazen en bestek

Geen resten meer.

Ontdek het belang van spoelen met zacht water.



- ▶ Modellen die uitgerust zijn met de continue waterontharder (CWS) garanderen **non-stop afwassen** omdat de workflow niet wordt onderbroken voor regeneratie, dankzij twee geïnstalleerde zoutcontainers aan de achterkant: de elektronische besturing gebruikt een van de containers om het water te ontharden en regenereert tegelijkertijd de zouten in de andere container.
- ▶ 100% van het water dat de vaatwasser binnenkomt wordt onthard, voor **vlekvrije resultaten** en **minder kalkaanslag**.
- ▶ De waterontharder is geïntegreerd in het atmosferische spoelsysteem, waardoor een **hoge spoelwaterdruk** en een **constante hoge temperatuur** gehandhaafd worden tijdens het spoelen.
- ▶ De operator kan de container **eenvoudig bijvullen** zonder aan het binnenwerk te komen, dankzij de externe zouttoevoerdop.
- ▶ **Wees gerust**, een sensor waarschuwt de operator wanneer de zoutcontainer bijgevuld moet worden.



Ontworpen om te presteren



Vergeet hard werken en vermoeidheid. green&clean Frontladers maken het werk lichter en makkelijker, zodat u de hele dag goedgeluimd blijft.



Nieuw ergonomisch ontwerp

Slanke en moderne look die uitstekend past in cafés en bars.

Zacht openen en sluiten met de lichtgewicht uitgebalanceerde deur met veren.

Een stille werkomgeving en **minder warmteverspreiding** dankzij de dubbelwandig geïsoleerde deur en behuizing.*

Ergonomische handgreep voor **eenvoudig openen en sluiten**.

Snel en eenvoudig onderhoud dankzij toegang tot onderdelen vanaf de voorkant. **De machine hoeft niet verplaatst te worden.**

Gebruiksvriendelijk bedieningspaneel met duidelijke pictogrammen

Kies tussen **3 cycli** om elke graad vuile vaat af te wassen.

De tijden en temperaturen van de afwas- en spoelcycli **kunnen volledig worden aangepast** aan de specifieke eisen van de klant



De wastankfilters kunnen **eenvoudig worden verwijderd** zonder dat de was- en spoelarmen verwijderd hoeven te worden.

Betrouwbaarheid op de eerste plaats

Duurzaamheid, betrouwbaarheid en een lange levensduur. green&clean Frontladers bieden meer dan wat u verwacht van een vaatwasser.



Afgeronde hoeken

Wastank met afgeronde hoeken om vuilophoping te voorkomen.



Eenvoudig te verwijderen was- en spoelarmen

De was- en spoelarmen kunnen eenvoudig worden verwijderd voor het schoonmaken.



IPX4 waterbescherming

Alle modellen zijn IPX4-gecertificeerd tegen infiltratie van water.



Boiler bestand tegen chloorwater

De boiler die gemaakt is van A304L, is bestand tegen chloorwater. Gelast in een inerte atmosfeer om verontreiniging tijdens het productieproces te voorkomen.



Zeer duurzame waterslang

De watertoevoerslang heeft metalen aansluitingen, zodat hij bestand is tegen een hoge waterdruk en onbedoelde schokken tijdens de installatie.



Foutbestendige slangaansluiting voor chemicaliën

Zeer resistente en duurzame slangen voor vaatwasmiddel en glansspoelmiddel met een unieke foutbestendige aansluiting voor snelle, eenvoudige montage en onderhoud.

En verder...

- ▶ Alle onderdelen die in contact komen met water en chemicaliën zijn gemaakt van A304 roestvrij staal, waardoor langdurig gebruik gegarandeerd is.
- ▶ Een zeer laag geluidsniveau zorgt voor een optimale werkomgeving.
- ▶ De koudspoelfunctie garandeert koude glazen, onmiddellijk na het wassen. Druk op de knop en de machine spoelt eerst met heet water (van 80-90 °C) voor een perfecte hygiëne; vervolgens wordt vers koud water gebruikt voor de eindspoeling, met gebruiksklare glazen als resultaat.



Café-line: het beste voor uw zaak

Café-line is de op maat gemaakte oplossing van Electrolux Professional voor cafés en koffiebars waar snelle en dynamische service nodig is, maar ook de hoogste hygiënische resultaten.

Houd uw service in beweging. Was meer dan 1000 kopjes/uur

Café-line Vaatwassers zijn uitgerust met krachtige 9 kW boilers die een constante hoge spoeltemperatuur van 84 °C garanderen tijdens de hele spoelcyclus, ongeacht de druk en temperatuur van het toevoerwater.

Er kan zelfs koud water worden gebruikt!

Houd uw klanten en medewerkers tevreden dankzij de dubbelwandig geïsoleerde deur en behuizing, die zorgen voor een stille werking en minder warmteverspreiding.



De Café-line Frontlader staat **op wielen** om schoonmaken achter en onder de machine te vergemakkelijken.

Het **automatisch bijvullen** van **glansspoelmiddel** en **vaatwasmiddel** van de eerste tot de laatste cyclus zorgt voor **perfecte resultaten** terwijl **service** en onderhoud tot een **minimum** beperkt zijn. Dispensers voor vaatwasmiddel en glansspoelmiddel zijn bijgeleverd.



Wine-line: omdat wij geven om uw kristal

Kristalhelder glaswerk is de beste reclame voor restaurants en wijnbars. Electrolux Professional heeft samen met de belangrijkste producenten van vaatwasmiddel en toonaangevende bedrijven op het gebied van waterbehandelingsystemen een totaaloplossing ontwikkeld voor perfecte afwasresultaten en vlek-vrij drogen.



De zachte oplossing voor uw kristallen glazen

The Wine-line Frontlader zorgt voor een **aanzienlijke vermindering van schade** die vaak voorkomt bij kristal en glaswerk. **Met de hand nadrogen is niet meer nodig** dankzij:

- ▶ de lagere wastemperatuur van **50-55 °C**
- ▶ de atmosferische boiler die ontsmetting garandeert door een **constante spoeltemperatuur van 84 °C** en **waterdruk** om alle wasmiddelresten te verwijderen
- ▶ de "soft start"-waspomp
- ▶ het complete aanbod waaronder: waterbehandeling met omgekeerde osmose, een speciale vaatwasmiddel- en glansspoelmiddeloplossing en korf- en rekaccessoires.

Optimale wasomstandigheden zijn vastgesteld in samenwerking met "Stazione Sperimentale del Vetro" (een toonaangevend Italiaans onderzoeksinstituut op het gebied van glas) en de belangrijkste Europese kristalproducenten.



Ontwerp van de Wine-line korf

De Wine-line korf is ontworpen om de wasresultaten te verbeteren, de droogtijd te verminderen en het hanteren van de glazen te vergemakkelijken.

- ▶ **De rand van het glas wordt ver van de onderkant van de korf gehouden** zodat de binnenkant beter gewassen en gespoeld kan worden.
- ▶ **De hangende en gekantelde positie van de glazen** zorgt voor een betere droging en vermindert breuk.
- ▶ Ontworpen voor **alle soorten glazen met een lange steel** tot 270 mm lang en 104 mm breed.



Gebak, brood & pizza

Grote bakplaten met de hand afwassen is niet langer nodig. Electrolux Professional heeft de perfecte oplossing voor minder hard werken en meer vrije tijd.



Een compacte, krachtige oplossing voor het wassen van grote items

Optimale was- en spoelresultaten dankzij de roestvrijstalen was- en spoelarmen aan de onder- en bovenkant

Hoogwaardige spoeling dankzij de atmosferische boiler, die een grote hoeveelheid heet water produceert op een constante hoge temperatuur.

Medewerkers en klanten zullen u dankbaar zijn voor het **lage geluidsniveau** en de **koele omgeving** dankzij de dubbelwandige deur en behuizing.

Perfekte resultaten en **minder onderhoud** met de ingebouwde dosering voor vaatwasmiddel en glansspoelmiddel.

Kies uit 4 verschillende **wascycli** naargelang uw behoeften en was tot wel 40 korven per uur.

Bakplaten, broodmanden, keukengerei en meer

Buitengewoon veelzijdig, geschikt voor bakplaten van 600 x 400 mm en zelfs grote broodmanden, dankzij de 41 cm hoge opening. Ook geschikt voor verschillende korfmaten (600 x 500 mm en 500 x 500 mm).





hygiene&clean

Meer dan alleen schoon.

Gedesinfecteerd

EERSTE
in de branche

De hygiene&clean Frontlader ontsmet niet alleen, hij desinfecteert* volgens de normen, onafhankelijk beoordeeld door een externe certificeringsinstantie: UL. De hygiene&clean Frontlader voldoet aan de norm DIN 10512 en presteert op het desinfectieniveau **A₀ van 60**, zoals gedefinieerd door UNI EN ISO 15883-1, dat normaal alleen geldt voor medische apparatuur.



DIN 10512

Spoeltemp.

90 °C

Spoeltijd

12 sec



A₀ 60

Spoeltemp.

90 °C

Spoeltijd

16 sec

- ▶ **Desinfectie gegarandeerd!** Vermindering van bacteriën wordt bereikt dankzij een combinatie van de juiste cycluslengte, was- en spoeltemperaturen en chemische inwerking. Het deurvergrendelingsmechanisme zorgt dat de cyclus niet onderbroken wordt.
- ▶ **Veiligheid voorop!** Weergave van de veiligheidstemperatuur op afstand dankzij 24/7 bewaking.
- ▶ Spoelwaterverbruik: 3 liter/cyclus (conform DIN 10512); 4 liter/cyclus (conform A₀ 60).



99,999%
vermindering van
bacteriën

De hygiene&clean Frontlader vermindert het risico op blootstelling aan gevaarlijke ziektekiemen, zodat klanten en medewerkers veilig zijn in uw zaak.

A₀ 60-conditie met 99,999% vermindering van bacteriën tijdens de desinfectie-cyclus



* Desinfectie wordt gedefinieerd als "Thermische of chemische vernietiging van ziekteverwekkende en andere soorten micro-organismen" in de Wordenlijst Richtlijn voor desinfectie en sterilisatie in gezondheidszorginstellingen van het Amerikaanse Centrum voor ziektecontrole en preventie (CDC). Lees meer op <https://www.cdc.gov/infectioncontrol/guidelines/disinfection/glossary.html>
De A₀ van 60 wordt bereikt ervan uitgaande dat de machines worden gebruikt en onderhouden volgens de specificaties van de fabrikant

Lever niet in op prestaties

Voor de **beste afwasresultaten** moet u niet alleen de **juiste machine** en een **bijbehorend waterbehandelingsysteem** kiezen, maar ook een **specifiek detergent** en **glansspoelmiddel**.

Het gebruik van verkeerd vaatwasmiddel en/of glansspoelmiddel brengt niet alleen perfecte wasresultaten in gevaar, maar verhoogt ook het risico op snellere beschadiging van glazen.



C11 Detergent

Voor alle watertypen, aanbevolen voor glas, kristal, keramiek, porselein, kunststof en roestvrij staal.



C12 Glansspoelmiddel voor vaatwassers

Voor perfecte droogresultaten zonder handmatig afdrogen. Voor alle typen waterhardheid. Aanbevolen voor glas, kristal, keramiek en porselein.



Milieu-vriendelijk

C13 ECO Detergent

Milieuvriendelijk chemisch vaatwasmiddel met een lage impact op het milieu. Geconcentreerde formule zonder EDTA, NTA en polyfosfaten.



Milieu-vriendelijk

C14 Glansspoelmiddel Plus voor vaatwassers

Voor alle typen waterhardheid. Aanbevolen voor glas, kristal, keramiek en porselein.

Vergeet niet om de beste behandeling voor uw water te kiezen

Waterontharding

Transformeert calcium- en magnesiumionen in niet-uitwendende natriumionen/ oplosbare zouten. Met glansspoelmiddel en vaatwasmiddel worden goede wasresultaten bereikt bij een laag verbruik.

Gedeeltelijke demineralisatie

Verbetert de hygiëne door alle calcium- en magnesiummineralen uit het water te verwijderen, voor wasresultaten zonder aanslag.

















Volledige demineralisatie

Verwijdert zouten en mineralen volledig uit het water, resulterend in gedestilleerd water voor een stralende glans zonder verder polijsten.

Omgekeerde osmose

Gebruikt filtratie via membranen, die al het zout en sommige typen bacteriën uifilteren. De vaat komt sprankelend schoon en zonder aanslag uit de machine.

De juiste oplossing

1	2	3	4	5	
Wat gaat u afwassen?	Waterhardheid (°F) *	Aanbevolen waterbehandeling	Waterhardheid na behandeling (°F) *	Te gebruiken vaatwasmiddel	
 Glazen en kristal	Zacht 0 ÷ 7	Geen	Zacht 0 ÷ 7	 C13 ECO Detergent	 C14 Glansspoelmiddel Plus voor vaatwassers
	Medium zacht 7 ÷ 15	Gebruik voor kristal volledige of gedeeltelijke demineralisatie		Medium hard tot hard 7 ÷ 25	 C11 Detergent
	Medium hard 15 ÷ 25	Gebruik voor kristal volledige of gedeeltelijke demineralisatie en voor standaard glazen waterontharder			
	Hard / Zeer hard 25 ÷ 45	Gebruik voor standaard glazen waterontharder en voor kristal waterontharder plus omgekeerde osmose			
 Kopjes en mokken	Zacht 0 ÷ 7	Geen	Zacht 0 ÷ 7	 C13 ECO Detergent	 C14 Glansspoelmiddel Plus voor vaatwassers
	Medium zacht 7 ÷ 15	Volledige of gedeeltelijke demineralisatie		Medium hard tot hard 7 ÷ 25	 C11 Detergent
	Medium hard 15 ÷ 25				
	Hard / Zeer hard 25 ÷ 45		Waterontharder		
 Borden en bestek	Zacht 0 ÷ 7	Geen	Zacht 0 ÷ 7	 C13 ECO Detergent	 C14 Glansspoelmiddel Plus voor vaatwassers
	Medium zacht 7 ÷ 15	Waterontharder		Medium hard tot hard 7 ÷ 25	 C11 Detergent
	Medium hard 15 ÷ 25				
	Hard / Zeer hard 25 ÷ 45				
 RVS pannen	Zacht 0 ÷ 7	Geen	Zacht 0 ÷ 7	 C13 ECO Detergent	 C14 Glansspoelmiddel Plus voor vaatwassers
	Medium zacht 7 ÷ 15	Waterontharder		Medium hard tot hard 7 ÷ 25	 C11 Detergent
	Medium hard 15 ÷ 25				
	Hard / Zeer hard 25 ÷ 45				

* Waterhardheid te meten met OW7PK-teststrips of OS1701, alleen door ervaren technici

Gamma

green&clean Glazenwassers



BESCHRIJVING	XS Enkelwandig	S Enkelwandig
Elektronische besturing		
Elektro-mechanische besturing	•	•
Wash-Safe Control		
Koudspoelen		o
Aantal cycli	1	1
Maximale capaciteit (korven/uur)	30	30
Deuropening (mm)	250	300
Buitenafmetingen (BxDxH) - mm	440x497x640	455x550x700
Afmetingen korf (mm)	van 350x350 (Ø350) - tot 380x380 (Ø380)	400x400 (Ø400)
Geïnstalleerd vermogen (kW)	2,89	2,89
Waterverbruik (liter/cyclus)	2 (hete spoeling)	2 (hete spoeling)
Ingebouwde dispenser voor glansspoelmiddel	•	•
Elektrische aansluiting	230V/ 1N/ 50Hz	230V/ 1N/ 50Hz
Meegeleverde accessoires	1 korf 380x380mm + 1 inzetstuk voor 12 schotels + 1 bestekhouder	1 korf 400x400mm + 1 inzetstuk voor 12 schotels + 1 bestekhouder

green&clean Frontlader



BESCHRIJVING	EL Enkelwandig	ELA Enkelwandig
Wash-Safe Control		•
Dubbelwandig geïsoleerde wanden		
Aantal cycli	2	2
Maximale capaciteit per uur	30 korven / 540 stuks servies	30 korven / 540 stuks servies
Deuropening (mm)	330	330
Buitenafmetingen (BxDxH) - mm	600x648x820	600x648x820
Afmetingen korf (mm)	500x500	500x500
Geïnstalleerd vermogen (kW)	5,35	5,35
Waterverbruik (liter/cyclus)	3	3
Ingebouwde dispenser voor glansspoelmiddel	•	•
Ingebouwde afvoerpomp & vaatwasmiddeldispenser	o	o
Elektrische aansluiting	400V/3N/50Hz, ter plaatse te converteren naar 230V/1N of 230V/3/50Hz	400V/3N/50Hz, ter plaatse te converteren naar 230V/1N of 230V/3/50Hz
Meegeleverde korven	1 korf voor 18 borden + 1 bestekhouder	1 korf voor 18 borden + 1 bestekhouder



S Dubbelwandig	Kort S Dubbelwandig	S Dubbelwandig	S Dubbelwandig
•	•	•	•
•	•	•	•
1	3	3	3
30	30	30	30
290	210	290	290
460x565x715	460x565x635	460x565x715	460x565x715
400x400 (Ø400)	400x400 (Ø400)	400x400 (Ø400)	400x400 (Ø400)
3,3	3,3	3,3	3,3
2,3 (hete spoeling)	2,3 (hete spoeling)/ 1,8 (koude spoeling)	2,3 (hete spoeling)/ 1,8 (koude spoeling)	2,3 (hete spoeling)/ 1,8 (koude spoeling)
•	•	•	•
230V/ 1N/ 50Hz	230V/ 1N/ 50Hz	230V/ 1N/ 50Hz	230V/ 1N/ 50Hz
1 korf 400x400mm	1 korf 400x400mm + 1 bestekhouder	1 korf 400x400mm	1 korf 400x400mm



ELI Dubbelwandig	ELAI Dubbelwandig	Wine-line	Café-line	Gebak, brood & pizza	hygiene&clean
•	•	•	•	•	•
•	•	•	•	•	•
3	3	3	3	4	3
40 korven / 720 stuks servies	40 korven / 720 stuks servies	40 korven / 720 stuks servies	40 korven / 720 stuks servies	40 korven / 880 stuks servies	40 korven / 480 stuks servies (DIN 10512)
335	335	335	335	400	335
600x615x820	600x615x820	600x615x820	600x615x820	600x703x850	600x615x820
500x500	500x500	500x500	500x500	600x500; 500x500	500x500
5,35	5,35	6,85	9,85	6,68	6,85
2,5	2,5	3,8	2,5	2	3,0 (DIN 10512) 4,0 (A ₀ 60)
•	•	•	•	•	•
•	o	•	•	•	•
400V/3N/50Hz, ter plaatse te converte- ren naar 230V/1N of 230V/3/50Hz	400V/3N/50Hz, ter plaatse te converte- ren naar 230V/1N of 230V/3/50Hz	400V/3N/50Hz, ter plaatse te converte- ren naar 230V/1N of 230V/3/50Hz	400V/3N/50Hz, ter plaatse te converte- ren naar 230V/1N of 230V/3/50Hz	400V/3N/50Hz, ter plaatse te converte- ren naar 230V/1N of 230V/3/50Hz	400V/3N/50Hz, ter plaatse te converte- ren naar 230V/1N of 230V/3/50Hz
1 korf voor 18 borden + 1 korf voor kopjes + 2 bestekhouders	1 korf voor 18 borden + 1 korf voor kopjes + 2 bestekhouders	1 korf voor kopjes + 1 korf voor wijnglazen	1 korf voor 18 borden + 1 korf voor kopjes + 2 bestek- houders	1 korf 600x500 mm voor borden + 1 s/s rek voor bakplaten van 600x400 mm	1 korf voor 12 borden + 1 korf voor kopjes + 2 bestekhouders

Speciale accessoires

Verbeter het gebruik en de prestaties. Kies uit een breed scala aan vaatwasaccessoires voor een betere efficiëntie op de werkplek.



Korf voor 18 grote borden



Korf voor 12 soepborden



Multifunctionele korf
500x500x190 mm



Korf voor 48 kleine kopjes



Wine-line korf



Standaard voor Frontlader



Externe handmatige
waterontharder, 12 liter



Externe automatische
waterontharder, 8 liter



Complete reeks gootsteen-
units leverbaar

Raadpleeg onze prijslijst voor aanvullende korven en andere accessoires.



OnE Connected, uw digitale assistent

Geconnecteerde
green&clean
Frontladers*

OnE Connected helpt u om topprestaties te halen uit uw Electrolux Professional-oplossingen. Vergroot uw winst en versnel uw investeringsrendement.



Verhoogde productiviteit

Check overal en altijd de status van elke green&clean Vaatwasser, controleer de afwas- en spoeltemperaturen en de snelheid van de machine.

Slim gebruik. Gebruik OnE Connected om te weten welke machines aanstaan en welke niet, zodat u het proces kunt uitbalanceren en optimaliseren.



Verdien meer

Electrolux Professional OnE Connected helpt u het verbruik tot een minimum te beperken en de efficiëntie van uw bedrijf te vergroten.

Slimme upgrade van uw machine. Volg uw productiviteit op de voet en beslis of u een krachtigere vaatwasser nodig heeft om uw proces te optimaliseren. Upgrade uw machine door de tijd, green&clean vaatwassers groeien mee met uw bedrijf.

Slimme configuratie. U beschikt over alle nodige informatie voor de aankoop van uw volgende vaatwasser met de juiste capaciteit voor uw bedrijf.

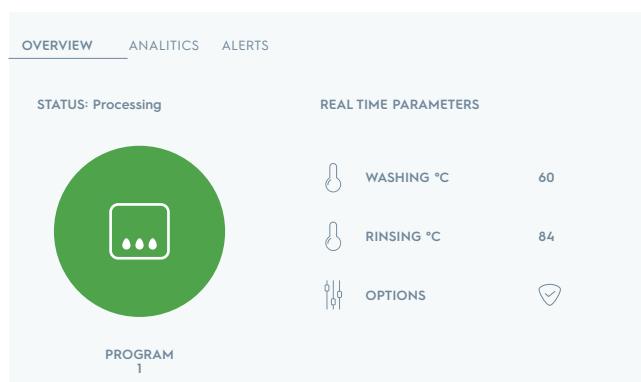

**OnE Connected
monitort uw werk en
helpt u bij het creëren
van de juiste oplossing
voor uw afwasruimte**

Digitaal platform



Customer Care



geven u



Verbeter uw prestaties

Snelheidsdiagnose op afstand vanuit elke locatie: raadpleeg productcode, serienummer en eventuele foutcodes om de nauwkeurigheid te vergroten.

OnE Connected zorgt voor maximale uptime en vermindert het ongemak door onverwachte storingen.

Sluit een Essentia-serviceovereenkomst af voor extra voordelen.



Betere planning

OnE Connected bezorgt u de nodige info om uw **werkstroom beter te organiseren**.

Houd de status van uw green&clean vaatwassers bij, op meerdere locaties: werktijd, wachttijd van de operator en de totale werktijd (elk uur, dagelijks, maandelijks of jaarlijks).

Het resultaat helpt u uw personeel te organiseren, uw werkstroom te optimaliseren en dode tijden te vermijden.

STATUS: Blocked



ALERT DETAILS

LAST ACTIVITY
User date: 11/05/2019 02:45 PM
Site date: 11/05/2019 02:45 PM

PNC / SN
9CGX502026 3792310012

TICKET ID
171150

ANOMALY
C12

DESCRIPTION
Tank level sensor out of order

TROUBLE SHOOTING
Clean the tank and remove any visible cloggin from the air trap.
Switch OFF/ON and if the problem persists call service.



Optimale planning van uw personeel. Met OnE Connected volgt u elk aspect voor een vlotte workflow.



Onderhouds- contracten waarop u kunt vertrouwen

U heeft de keus uit **flexibele, op maat gemaakte onderhoudspakketten** op basis van uw behoeften, die uiteenlopende onderhouds- en ondersteuningsservices bieden.

Essentia.

Ons team staat voor u klaar. Altijd, overal



Essentia is het hart van een superieure Customer Care, een service op maat die u een concurrentievoordeel bezorgt. Essentia biedt u de ondersteuning die u nodig heeft en verzorgt uw processen met een **betrouwbaar servicenetwerk**, een reeks op maat gemaakte exclusieve diensten en een vernieuwende technologie.

U beschikt over meer dan **2.200 Authorized Service Partners**, **10.000 servicemonteurs** in meer dan **149 landen** en over meer dan **170.000 onderdelen**.

Een servicenetwerk, altijd beschikbaar

Wij staan klaar om u ondersteuning te bieden met een **uniek servicenetwerk** dat uw **werk vereenvoudigt**.

Zorg ervoor dat uw apparatuur blijft presteren

Een correct onderhoud in **overeenstemming met de handleidingen** en aanbevelingen van Electrolux is essentieel om onverwachte problemen te voorkomen. **Electrolux Customer Care** biedt een aantal **servicepakketten op maat** aan. Neem voor meer informatie contact op met de gewenste **Electrolux Authorized Partner**.

Onderhoudscontracten waarop u kunt vertrouwen

U kunt kiezen uit verschillende **op maat gemaakte onderhoudspakketten**, volgens uw wensen, met verschillende **onderhouds- en ondersteuningsmogelijkheden**.





Excellentie staat centraal in alles wat we ondernemen.

We streven naar uitmuntendheid bij onze klanten, door te voorzien in hun behoeften, maar ook bij ons eigen personeel, innovaties, oplossingen en diensten. We maken uw werk elke dag eenvoudiger, winstgevender en duurzamer.

Volg ons op



Electroluxprofessional.com

+31(0)20 721 96 10 (Nederland)

+32(0)2 620 09 20 (België)

Excellence, met respect voor het milieu

- ▶ Al onze fabrieken zijn ISO 14001-gecertificeerd
- ▶ Onze oplossingen zijn ontworpen voor een laag gebruik van water, energie, detergent en lage schadelijke emissies
- ▶ Meer dan 70% van onze producten zijn aangepast volgens de specifieke milieu-eisen van onze klanten
- ▶ Onze technologie is conform aan de RoHS en REACH richtlijnen en voor meer dan 95% recycleerbaar
- ▶ Onze productkwaliteit is 100% getest door experts.

